

**DIFFUSIONE
9-10.5-12.5 HP HE**

**BIG
20 - 25 HP HE**

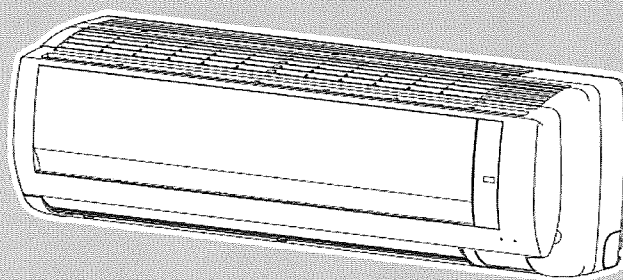

**OLIMPIA
SPLENDID**
NUOVI SISTEMI USER FRIENDLY

Brugermanual

for Olimpia Splendid Diffusione og BIG klimaanlæg.

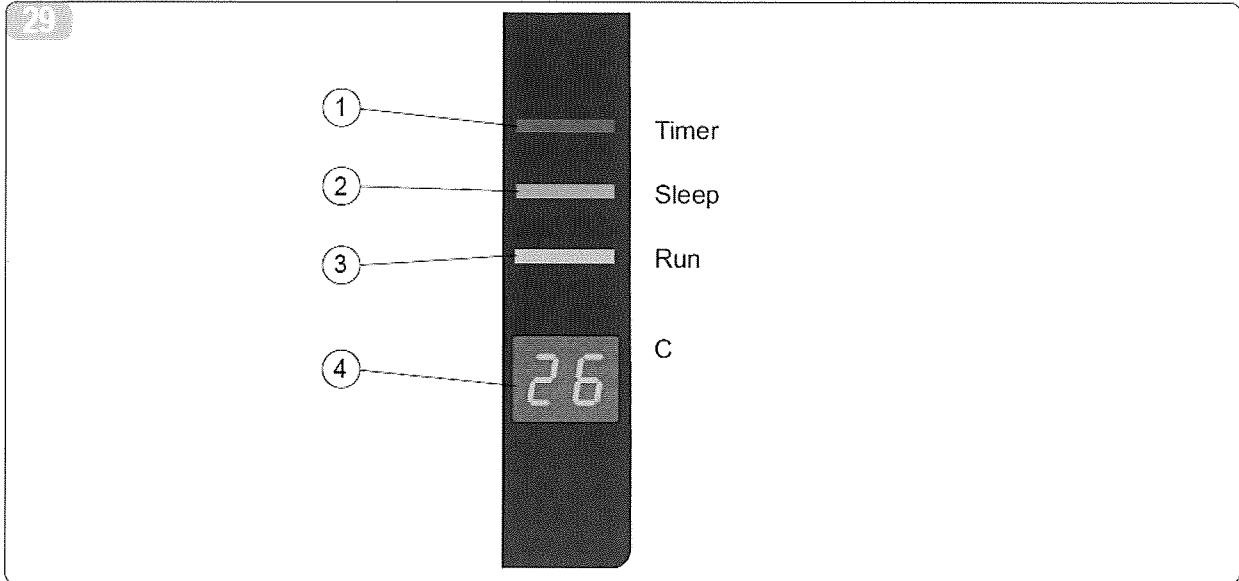

Indendørs Aircondition display.

Det indvendige displaytænder og viser de forskellige funktioner (fig. 29)

1. Timer indikator: Den lyser op når den er indstillet på tid.
2. Sleep Indikator: Den lyser, når enheden er på vågeblus.
3. Run indikator: Lyser under alm. funktion.
- 4 Temperatur Display: Viser temperatur.

Nødstart:

Hvis du mister fjernbetjeningen el. lign. kan maskinen startes på nødstartsknappen på indendørs unitten.

Hvis apparatet er på stand-by, kan maskinen genstartes på si sidste tidsindstilling ved trykke på nødstartsknappen.

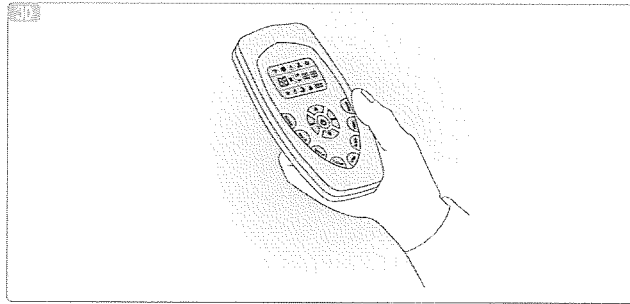

Brug af fjernbetjeningen:

Fjernbetjeningen til air-conditionanlægget giver dig mulighed for at bruge apparatet i den mest bekvemme måde (fig. 30).

Den bør håndteres med forsigtighed, samt:

- Hold den tør (brug ikke vand eller lade den ligge udendørs).
- Undgå at tabe eller støde den.
- Hold den uden for direkte sollys.

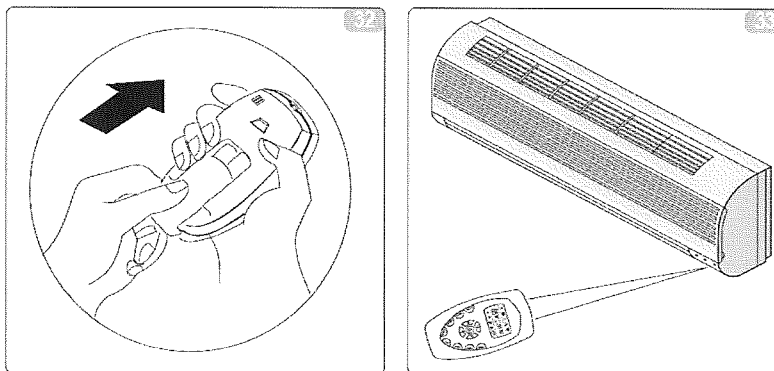

Forberedelse af maskinen før brug:

Før du bruger Klimaanlægget, skal du sørge for check og forudindstille følgende:

Fjernbetjenings forindstilling:

- Fjernbetjeningen er IKKE forindstilling fra fabrikken.
- Efter batteriskift skal funktionerne igen indstilles på fjernbetjeningen.

Automatisk genstart:

Hvis du ønsker automatisk genstartsfunktion ved strømudfald, skal du holde nødstartsknappen på siden af indensdørsuniten inde i min. 5 sekunder indtil "buzz" lyden høres (funktionen afbrydes på samme måde).

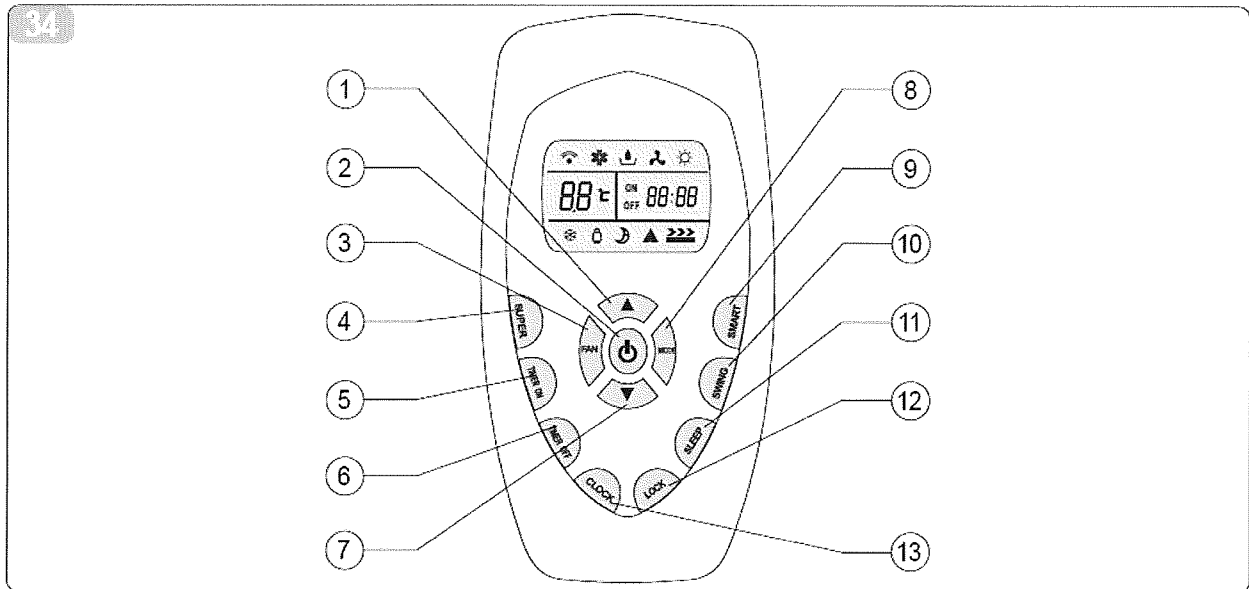

FJERNBETJENINGENS FUNKTIONER(Fig. 34):

1. TemperaturIndstillingsknapper

Bruges til at justere stuetemperatur og timer.

2. ON / OFF knappen.

Apparatet starter/stopper, når denne bliver aktiveret.

3. FAN KNAP.

Bruges til at vælge ventilatorhastighed. I Auto, høj, middel eller lav blæserhastighed.

4. SUPER KNAP

Bruges til at starte eller stoppe hurtig køling. (Ved hurtig køling går den automatisk på høj ventilatorhastighed og ned på 18°C).

5. TIMER ON KNAP

Bruges til at indstille/starte timerfunktionerne.

6. TIMER OFF knappen

Bruges til at annullere timerfunktionerne.

7. TemperaturIndstillingsknapper

Bruges til at justere stuetemperatur og timer.

8. MODE knappen

Tryk på denne knap for at vælge mellem funktionerne.

9. Kvikknap

Bruges til at gå ind i Fuzzylogik funktionen direkte, uanset om enheden er tændt eller slukket .

10. SWING KNAP

Bruges til at standse eller starte lodret justering af luftspjældet, og indstille den ønskede luftstrømmen retning op / ned.

11. Knappen SLEEP

Bruges til at indstille eller annullere dvaletilstand.

12. LOCK-knappen

Når du trykker på denne knap, vil alle knapper være låst og ikke til rådighed. Tryk igen for at annullere.

13 CLOCK KNAP

Bruges til at indstille den aktuelle tid.

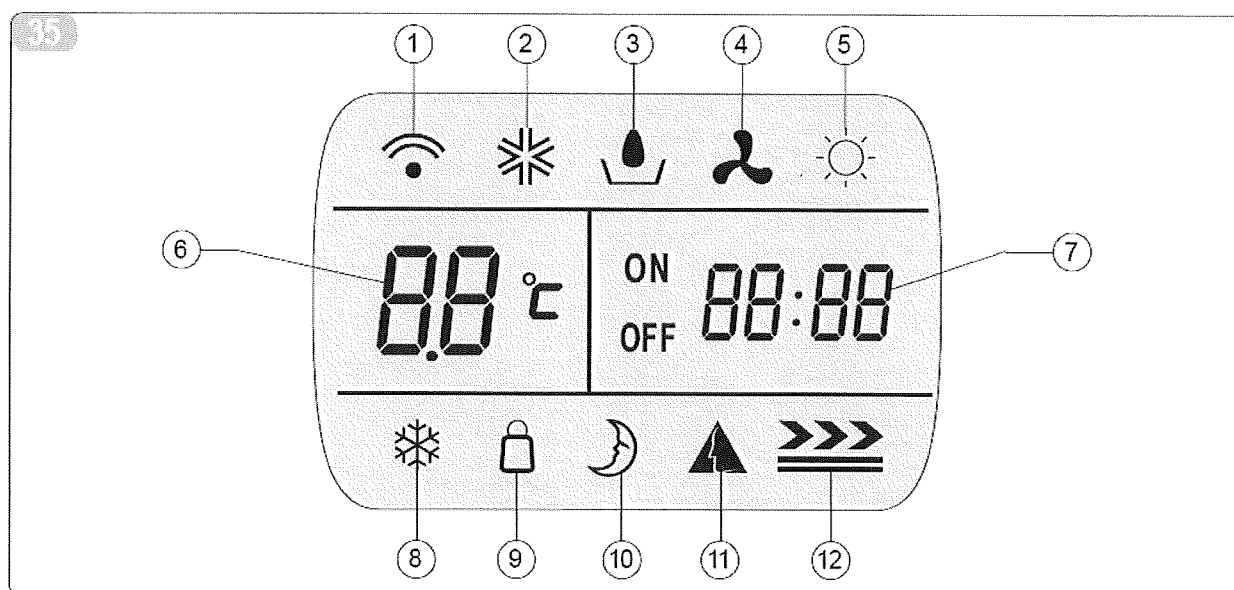

BESKRIVELSE AF FJERNBETJENINGS DISPLAY (Fig. 35)

1. SENDE SIGNAL.
2. KØLING INDIKATOR
3. AFFUGTNINGS INDIKATOR
4. LUFTCIRKULATIONINDIKATOR.
5. VARM INDIKATOR
6. INDSTILLET TEMPERATUR
7. INDSTILLET TID/TIMER
8. KØLEFUNKTIONS INDIKATOR
9. LÅS INDIKATOR
10. SLEEP INDIKATOR
11. SMART INDIKATOR
12. BLÆSERHASTIGHED

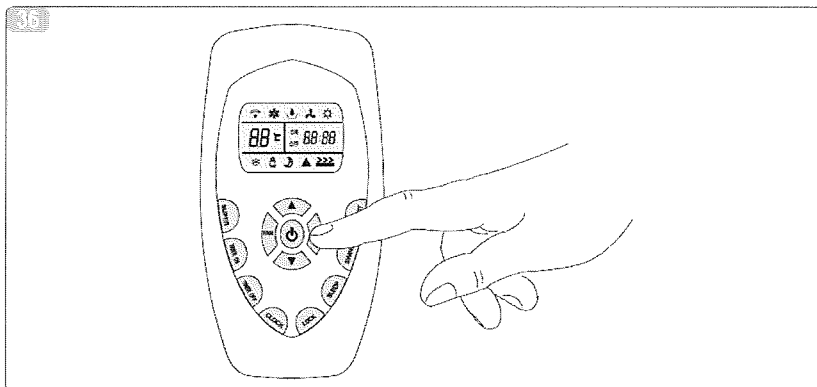

PROGRAMMERING

Fjernbetjeningen er et meget nyttigt instrument, der vil gøre dig i stand til at bruge Deres aircondition med lethed.

Programmering af fjernbetjeningen er meget enkel.

Følg vejledningen nedenfor og prøv alle de funktioner, der er beskrevet.

Valg af funktion (fig. 36)

Hver gang der trykkes på MODE-knappen er ændres funktionerne mellem:

- KØLING
- AFFUGTNING
- FANI
- VARME

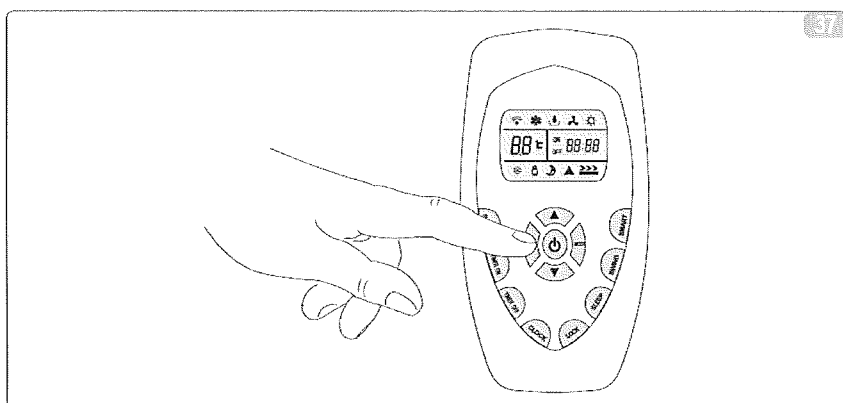

Fan-tilstand (fig. 37)

Hver gang der trykkes på "FAN" knappen ændres blæserhastigheden mellem:

- AUTO
- HIGH
- MEDIUM
- LAV

På "Ventilationsfunktion", er det kun "High", "Medium" og "Low" der er til rådighed.

På "Affugtningsfunktion" er blæserhastigheden automatisk sat til "Low" "FAN" knappen kan ikke bruges i denne funktion.

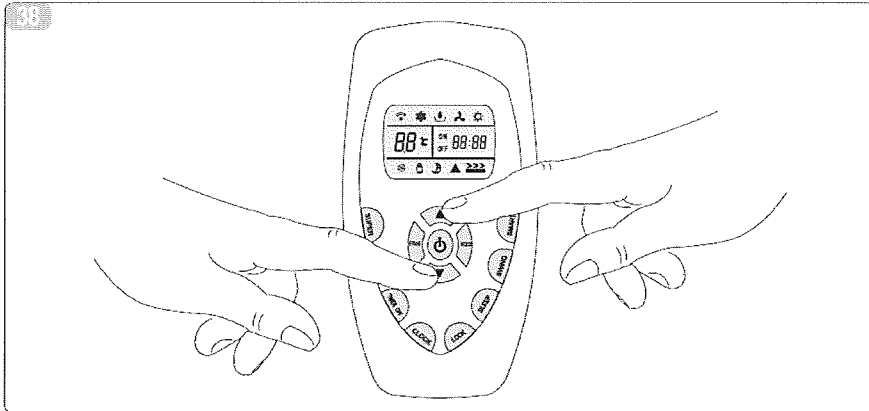

Indstilling temperatur (fig. 38)

Tryk en gang for at hæve temperaturindstillingen med 1°C.

Tryk en gang for at sænke temperaturindstillingen med 1°C.

Muligheder for indstille temperaturer:

VARME/ KØLING: 18 ° C ~ 32 ° C

Affugtning : Kan ikke indstilles.

Ventilation: Kan ikke indstilles.

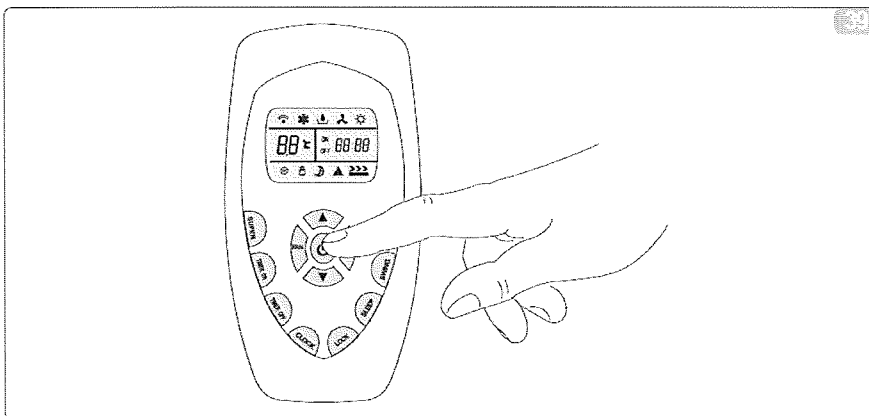

Tænde (fig. 39)

Efter tryk på knappen. Indv. unit modtager signalet. Indikator på indendørsenheden lyser.

- Ved ændring af drift vil der være en responstid på 3 minutter.
- Ved varmfunktion vil luftstrømmen ikke starte før efter 2,5 minutter.
- Vent 3 minutter før maskinen genstartes.

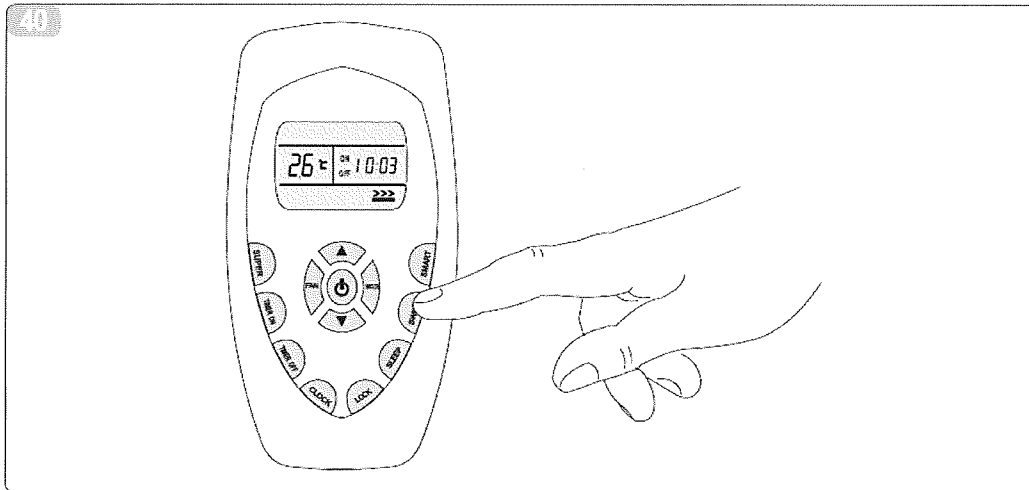

Luftstrømsretnings kontrol (Fig. 40)

Retning af luftstrømmen kan justeres ved at trykke på "SWING" knappen for fjernbetjeningen.

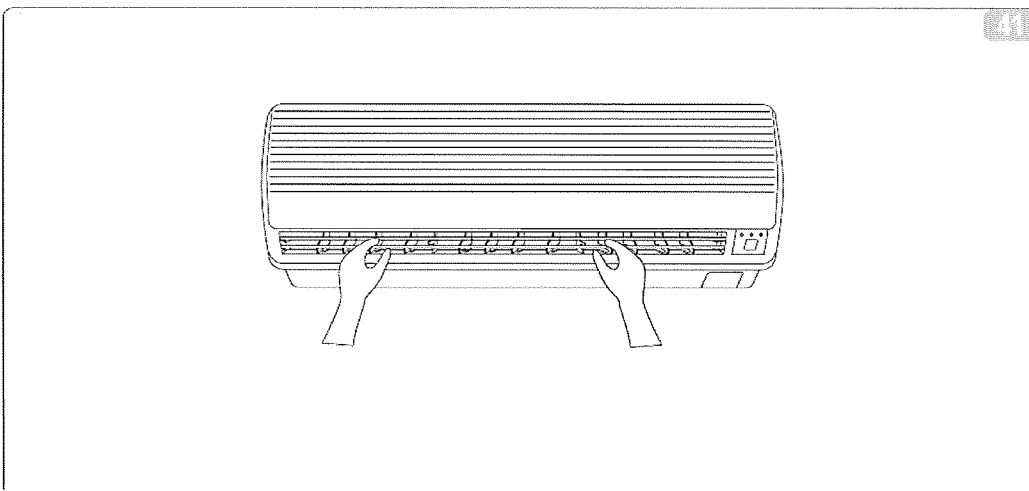

Sidevers luftstyring (Med hænderne) Drej de lodrette kontrolstænger til den ønskede retning (Fig. 41).

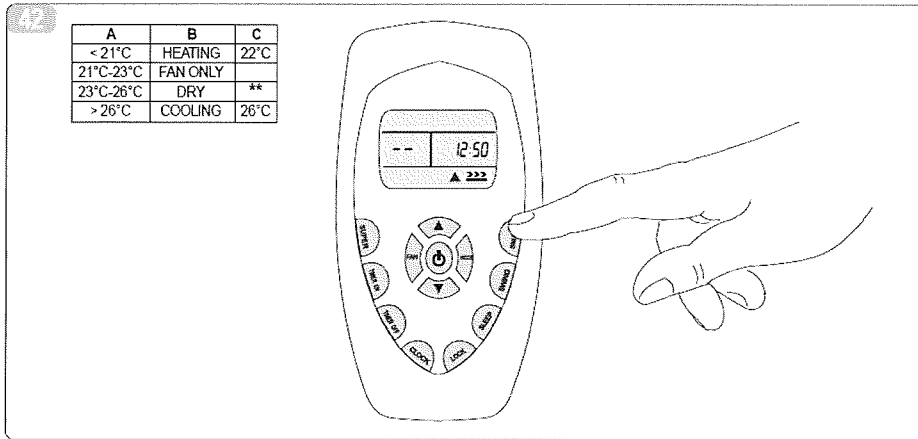

SMART-tilstand (fig. 42)

Tryk på SMART knappen, enheden går SMART-tilstand (fuzzy logik drift) direkte, uanset om enheden er tændt eller slukket.

I denne tilstand vil temperatur og ventilatorhastighed blive indstillet automatisk baseret på den faktiske stuetemperaturer.

Driftstilstand og temperatur bestemmes ud fra indendørs temperaturen (Se figur 42 skema):

A. En indendørs temperatur

B. Funktionstilstand

C. Mål temperatur

** Stuetemperaturfald 1,5°C efter arbejde i 3 minutter.

SMART-knap er ineffektiv i SUPER tilstand.

Hvad du kan gøre i SMART mode

Ubehagelig luftvolumen: Tryk på FAN knap

Forkert luftretning: Tryk på SWING knap

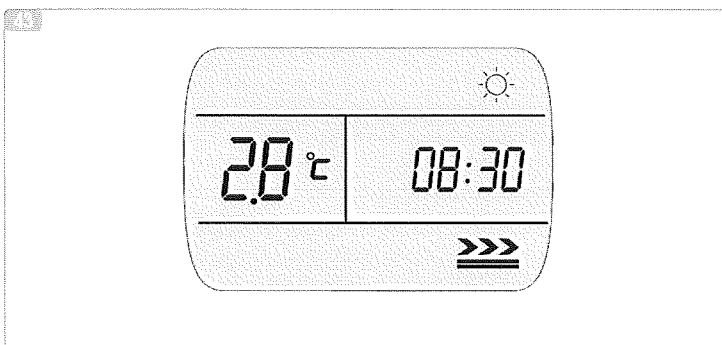

Ur-knap (fig. 43)

Du kan justere realtid ved trykke på CLOCK knappen, derefter bruge og knapper op/ned for at få den korrekte tid, tryk CLOCK knappen igen når den reelle tid er indstillet.



Timer funktion (fig. 44)

Det er praktisk at indstille timeren med TIMER ON / OFF-knapperne, når du går ud om morgenen, for at opnå en behagelig rumtemperatur på når du kommer hjem. Du kan også indstille timeren om natten for at få en god søvn.

Sådan indstiller du TIMER ON:

TIMER ON-knappen kan bruges til at indstille timeren programmering som det ønskes for at tænde apparatet på den ønskede tid.

- Tryk på TIMER ON-knappen, "ON blinker "12:00" på LCD displayet, så kan du trykke på op eller ned knapperne for at vælge den ønskede tid for apparatet.

Tryk på knappen for at øge eller mindske tidsindstillingen med 1 minut/10 minut/1 time.

Bemærk: Hvis du ikke indstiller i 10 sekunder vil TIMER ON-knappen vil afslutte.

TIMER ON mode automatisk.

- Når den ønskede tid vises på LCD, tryk på TIMER ON knappen og bekræft den.

En "bip" kan høres.

"ON" stopper med at blinke.

TIMER er sat til.

- Efter indstillingen vil timeren vises i 5 sekunder på LCD

Hvordan man kan annullere TIMER ON

Tryk på TIMER ON knappen igen, et "bip" kan blive høres og symbolet forsvinder, TIMER ON funktionen er blevet aflyst.

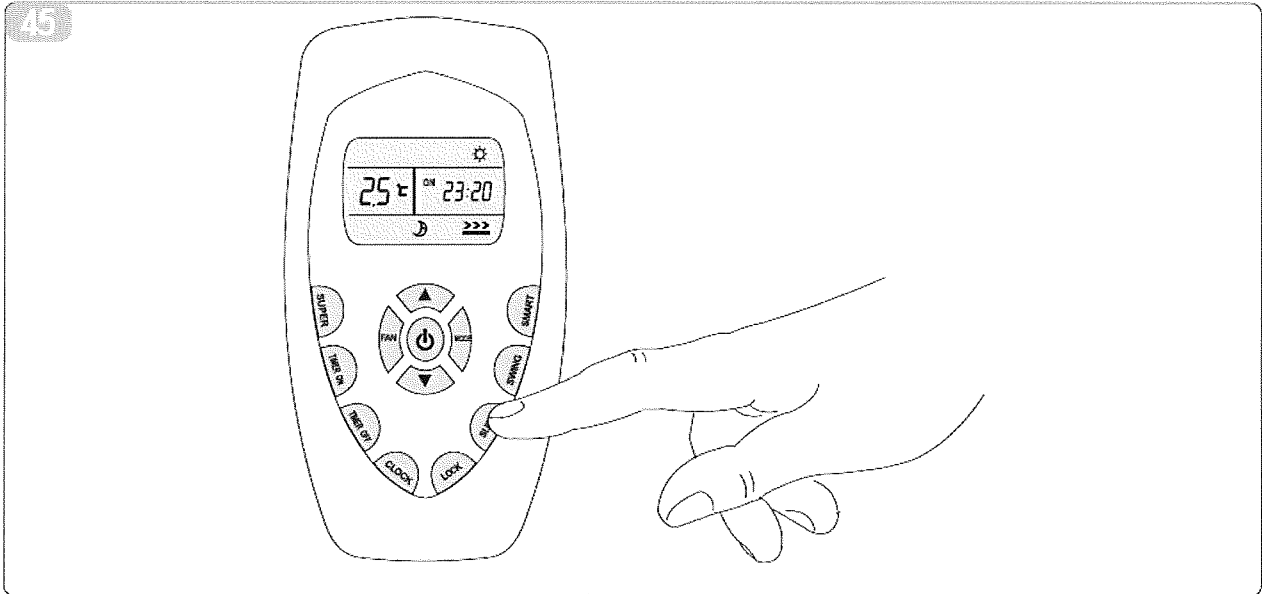

Dvaletilstand

SLEEP mode kan indstilles i køling, varme, tørre og SMART driftstilstand (fig. 45).

Denne funktion giver dig en mere behageligt miljø for søvn.

I dvaletilstand:

- Apparatet vil stoppe driften automatisk efter drift i 8 timer.
- Fan hastighed indstilles automatisk på lav hastighed.
- Indstillet temperaturen vil stige med 2^oC, hvis apparatet kører i afkølingstilstand i 2 timer konstant.
- Indstillet temperaturen vil falde med 3^oC hvis apparatet kører i varmetilstand i 3 timer konstant.

Bemærk: Hvis temperaturen i køletilstand er 26 ° C eller derover, indstillet temperatur vil ikke ændre sig.

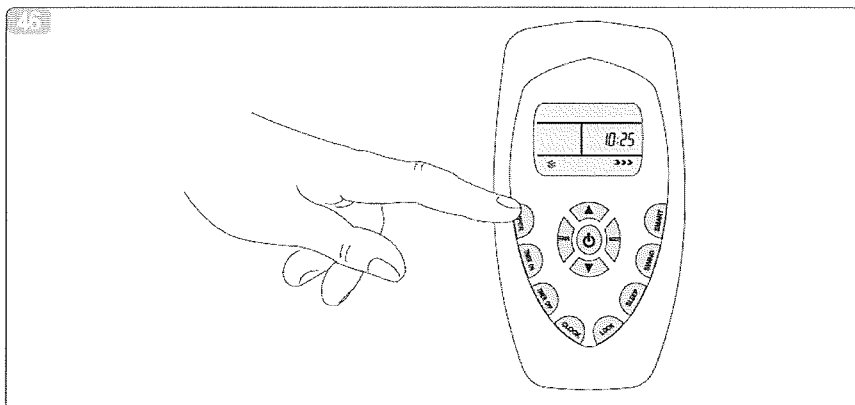

SUPER mode

- SUPER indstilling bruges til at starte eller stoppe hurtigt køling (fig. 46). Hurtig køling fungerer ved høj ventilatorhastighed, indstiller temperatur automatisk på 18 ° C.
- SUPER mode kan indstilles, når apparatet er i drift.
- I SUPER mode, kan du indstille luftstrømmens retning eller timer. Hvis du ønsker at afbryde SUPER mode, trykkes på en vilkårlig - SUPER, MOD, FAN, ON / OFF eller TEMPERATUR INDSTILLINGs knap. Displayet vil vende tilbage til den oprindelige tilstand.

Note:

- SLEEP og SMART knapper er ikke tilgængelige i SUPER tilstand.
 - SUPER knap er ineffektive i OPVARMNING funktion.
 - Systemet vil fortsætte med at arbejde i SUPER funktion med temperaturen på 18 ° C, hvis du ikke afbryder den ved at trykke på nogen af knapperne, der er nævnt ovenfor.
-

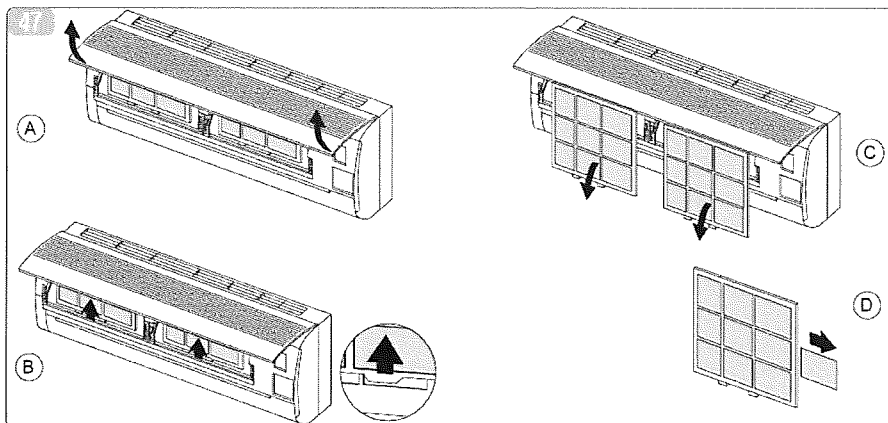

VEDLIGEHOLDELSE OG RENGØRING af airconditionanlægget

Sluk strømmen til anlægget.

Luftfilteret bag luftindtagsristen skal rengøres mindst en gang hver tredje uge.

- Åbn det forreste rist på inde enhed ved at trække opad på begge sider (fig. 47 A)
- Skub de to filtre forsigtigt opad (fig. 47 B), således at den går fri af bunden, træk dem ud nedad (fig. 47 C).
- Tag det elektrostatiske filter og katalytiske filter fra deres holder (fig. 47 D).

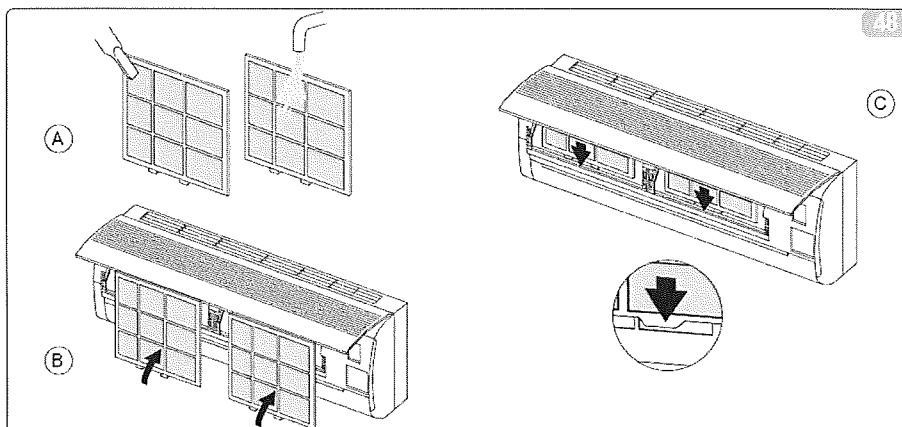

- Rengøres med en normal støvsuger som fjerner alle urenheder på filteret (fig. 48 A).
- For at rengøre filtermaterialet mere grundigt, kan det vaskes i lunkent vand med et mildt sæbevand/rengøringsmiddel, skylles og tørres (Fig. 48 A).
- Indsæt det elektrostatiske filter og katalytisk filter i holderne.
- Indsættes ved at indsætte den øvre del først (fig. 48 B), og derefter monteringen af bunden filter i deres holder (fig. 48 C).
- Luk risten

Både indv. og udv. units kan rengøres på ydersiden med en blød fugtig klud at fjerne støv. For mere grundig rengøring af enhederne er det nødvendigt at kontakte en autoriseret kølemontør.

ANBEFALINGER FOR ENERGIBESPARELSER

- Hold altid filtrene rene (Se kapitlet om vedligeholdelse og rengøring).
- Hold døre og vinduer lukket i airconditionerede værelser.
- Hold sollys ud af rummet ved hjælp af gardiner.
- Må ikke blokere luftstrømmen (Indtag og udløb) på enhederne.

FEJLFINDING

PROBLEMET:

- Maskinen virker ikke.
- Airconditioneren fungerer kun for en kort periode.
- Luft udefra bliver forhindret i at komme ind.

- Maskinen kører, men køler ikke rummet

- Vand lækker fra airconditioner under transport.

- Alarm signal "F" vises på kontrol panel display

- Airconditioneren slukker, symbolerne på fjernbetjeningen og kontrolpanelet reagerer

ikke og alarm signal "2" blinker på kontrolpanelets display.

- Airconditioneren slukker, symbolerne på fjernbetjeningen og kontrolpanelet reagerer ikke og alarm signal "8" blinker på kontrolpanelets display.

- Airconditioneren slukker, symbolerne på fjernbetjeningen og kontrolpanelet reagerer ikke og alarm signal "3" blinker på kontrolpanelets display.

- Alarm signal "13" blinker på kontrol panel displayet.

Mulig årsag:

- Ingen strøm.
- Stikket er ikke isat.
- Timer er på ON
- Temperaturen indstilling er for tæt på den omgivende temp.
- Luft udefra bliver forhindret i at komme ind.

- Vindue åbent.
- Varmekilder i rummet (brænder, lamper osv.).
- Temperaturen er sat for højt.
- Airconditioneren er ikke dimensioneret rigtig.

- Maskinen står skævt.

- Filteret er snavset

- Overdreven opbygning af vand inde i airconditioneren.

- Ring til Servicecenteret.

Foreslået løsning :

- Vent.
- Sæt stikket i elstikket.
- Sluk timeren

- Sænk temperaturen sæt
- Tag forhindringer væk.
- Ring til Service Centeret.

- Luk vinduet.
- Eliminér varmekilder.
- Sænk temperaturen indstillingen.

- Tag stikket og dræn maskinen.

- Rengør filteret (se afsnit 3.17)
- Tænd for apparatet igen, og tryk på knap SW1 på kontrolpanelet i 5 sekund, så alarmsignalet forsvinder fra displayet.

- Ring til Servicecenteret.

- Ring til Servicecenteret.

- Dræn vandet ved at fjerne slangen (fig.2 ref. n ° 4). Hvis denne alarm vises for ofte, så ring til Service Centret.